

Relé de propósito general MY

Relé de potencia miniaturizado, versátil y con múltiples funciones, para aplicaciones de control secuencial y conmutación de potencia

- Disponibilidad de modelos con pulsador de prueba bloqueable.
- Posibilidad de múltiples variaciones mediante una selección de indicadores de operación (indicadores mecánicos e indicadores LED), pulsador de prueba bloqueable, diodo y filtro RC incorporados (supresión de sobretensiones), contactos bifurcados, etc.
- Barrera supresora de arco estándar en relés de 4 polos.
- Rigidez dieléctrica: 2.000 Vc.a. (de bobina a contacto)
- Contactos sin cadmio, respetuosos con el medio ambiente.
- Cumple con las normas de seguridad.
- Disponibilidad de gran variedad de bases (serie PY, PYP) y de accesorios opcionales.
- Corriente de conmutación máx.: 2 polos: 10 A, 4 polos: 5 A
- Se suministra con etiqueta provista de referencia.



Tabla de selección

■ Relés

Polaridad de bobina estándar

Tipo	Configuración de contactos	Base enchufable/Terminals para soldar		Sin LED indicador
		Estándar con LED indicador	Con LED indicador y pulsador de prueba bloqueable	
Norma	DPDT	MY2N	MY2IN	MY2
	4PDT	MY4N	MY4IN	MY4
	4PDT (bifurcado)	MY4ZN	MY4ZIN	MY4Z
Con diodo incorporado (sólo c.c.)	DPDT	MY2N-D2	MY2IN-D2	---
	4PDT	MY4N-D2	MY4IN-D2	---
	4PDT (bifurcado)	MY4ZN-D2	MY4ZIN-D2	---
Con CR incorporado (220/240 Vc.a., sólo 110/120 Vc.a.)	DPDT	MY2N-CR	MY2IN-CR	---
	4PDT	MY4N-CR	MY4IN-CR	---
	4PDT (bifurcado)	MY4ZN-CR	MY4ZIN-CR	---

Polaridad de bobina inversa

Tipo	Configuración de contactos	Base enchufable/Terminals para soldar	
		Con LED indicador	Con LED indicador y pulsador de prueba bloqueable
Estándar (sólo c.c.)	DPDT	MY2N1	MY2IN1
	4PDT	MY4N1	MY4IN1
	4PDT (bifurcado)	MY4ZN1	MY4ZIN1
Con diodo incorporado (sólo c.c.)	DPDT	MY2N1-D2	MY2IN1-D2
	4PDT	MY4N1-D2	MY4IN1-D2
	4PDT (bifurcado)	MY4ZN1-D2	MY4ZIN1-D2

Nota: Al hacer el pedido, incluya la tensión nominal de bobina y "(s)" con el número de modelo. Las tensiones nominales de bobina se proporcionan en la tabla de valores nominales de la bobina.

Ejemplo: MY2 6 Vc.a. (S)
 ↑ ↘
 Tensión nominal de bobina Nuevo modelo

Relés electromecánicos

■ Accesorios (pedidos por separado)

Bases

Polos	Base de conexión frontal (montaje en carril DIN/montaje sin tornillos [SLC])	Base de conexión frontal (carril DIN/montaje con tornillos)	Base de conexión posterior				
			Terminales para soldar		Terminales wire-wrap		Terminales para CI
			Sin clip	Con clip	Sin clip	Con clip	
2	PYF08S	PYF08A-E PYF08A-N	PY08	PY08-Y1	PY08QN PY08QN2	PY08QN-Y1 PY08QN2-Y1	PY08-02
4	PYF14S	PYF14A-E PYF14A-N PYF14-ESS PYF14-ESN	PY14	PY14-Y1	PY14QN PY14QN2	PY14QN-Y1 PY14QN2-Y1	PY14-02

Emparejamiento de base y clip de fijación

Tipo de relé	Polos	Base para montaje frontal (montaje en carril DIN/montaje sin tornillos [SLC])	Base para conexión frontal (montaje con tornillos de carril DIN)		Base de conexión posterior				
			Base	Clip	Terminales para soldar/wire-wrap		Terminales para CI		
					Base	Clip	Base	Clip	
Sin pulsador de prueba de 2 polos	2	PYF08S	PYCM-08S	PYF08A-E PYF08A-N	PYC-A1	PY08(QN)	PYC-P PYC-P2	PY08-02	PYC-P PYC-P2
	4	PYF14S	PYCM-14S	PYF14A-E PYF14A-N		PY14(QN)		PY14-02	
					PYF14-ESS PYF14-ESN	PYC-0 (metal) PYC35 (plástico)			
Pulsador de prueba de 2 polos	2	PYF08S	PYCM-08S	PYF08A-E PYF08A-N	PYC-E1	PY08(QN)	PYC-P2	PY08-02	PYC-P2

Placas de montaje para bases

Modelo de base	Para 1 base	Para 18 bases	Para 36 bases
PY08, PY08QN(2), PY14, PY14QN(2)	PYP-1	PYP-18	PYP-36

Nota: PYP-18 y PYP-36 pueden cortarse en cualquier longitud que se desee de acuerdo con el número de bases.

Carril DIN y accesorios

Carril DIN de soporte (longitud = 500 mm)	PFP-50N
Carril DIN de soporte (longitud = 1.000 mm)	PFP-100N, PFP-100N2
Tope final	PFP-M
Espaciador	PFP-S

Especificaciones

■ Valores nominales de la bobina

Tensión nominal	Corriente nominal		Resistencia de la bobina	Inductancia de la bobina (Valor de referencia)		Tensión de operación	Tensión de reposición	Tensión máxima	Consumo (aprox.)	
	50 Hz	60 Hz		Arm. OFF	Arm. ON					
c.a.	6 V*	214,1 mA	183 mA	12,2 Ω	0,04 H	0,08 H	80% max.	30% mín.	110%	1,0 to 1,2 VA (60 Hz)
	12 V	106,5 mA	91 mA	46 Ω	0,17 H	0,33 H				
	24 V	53,8 mA	46 mA	180 Ω	0,69 H	1,30 H				
	48/50 V*	24,7/25,7 mA	21,1/22,0 mA	788 Ω	3,22 H	5,66 H				
	110/120 V	9,9/10,8 mA	8,4/9,2 mA	4.430 Ω	19,20 H	32,1 H				
	220/240 V	4,8/5,3 mA	4,2/4,6 mA	18.790 Ω	83,50 H	136,4 H				
c.c.	6 V*	151 mA		39,8 Ω	0,17 H	0,33 H	10% mín.		0,9 W	
	12 V	75 mA		160 Ω	0,73 H	1,37 H				
	24 V	37,7 mA		636 Ω	3,20 H	5,72 H				
	48 V*	18,8 mA		2.560 Ω	10,60 H	21,0 H				
	100/110 V	9,0/9,9 mA		11.100 Ω	45,60 H	86,2 H				

Nota: 1. La corriente nominal y la resistencia de la bobina se miden a una temperatura de bobina de 23°C con tolerancias de +15%/–20% para las corrientes nominales y ±15% para la resistencia de bobina de c.c.

2. Las características técnicas de funcionamiento se miden a una temperatura de bobina de 23°C.

3. La resistencia y la impedancia de bobina de c.a. se ofrecen como valores de referencia (a 60 Hz).

4. La caída del consumo se ha medido de acuerdo con los datos anteriores. Cuando excite transistores, compruebe la corriente de fuga y conecte una resistencia de absorción si es necesario.

5. La tensión nominal indicada con "*" se fabricará por encargo. Pregunte a su representante de OMRON.

■ Valores nominales de contacto

Elemento	2 polos		4 polos		4 polos (bifurcado)	
	Carga resistiva ($\cos\phi = 1$)	Carga inductiva ($\cos\phi = 0,4, L/R = 7\text{ ms}$)	Carga resistiva ($\cos\phi = 1$)	Carga inductiva ($\cos\phi = 0,4, L/R = 7\text{ ms}$)	Carga resistiva ($\cos\phi = 1$)	Carga inductiva ($\cos\phi = 0,4, L/R = 7\text{ ms}$)
Carga nominal	5 A, 250 Vc.a. 5 A, 30 Vc.c.	2 A, 250 Vc.a. 2 A, 30 Vc.c.	3 A, 250 Vc.a. 3 A, 30 Vc.c.	0,8 A, 250 Vc.a. 1,5 A, 30 Vc.c.	3 A, 250 Vc.a. 3 A, 30 Vc.c.	0,8 A, 250 Vc.a. 1,5 A, 30 Vc.c.
Corriente de carga	10 A (ver nota)		5 A (ver nota)			
Tensión de conmutación máx.	250 Vc.a. 125 Vc.c.		250 Vc.a. 125 Vc.c.			
Corriente de conmutación máx.	10 A		5 A			
Capacidad de conmutación máx.	2.500 VA 300 W	1.250 VA 300 W	1.250 VA 150 W	500 VA 150 W	1.250 VA 150 W	500 VA 150 W
Tasa de fallos (Valor de referencia)	5 Vc.c., 1 mA		1 Vc.c., 1 mA		1 Vc.c., 100 μ A	

Nota: No exceda la corriente de carga de una base en funcionamiento. Vea página G-26.

■ Características

Elemento	Todos los relés
Resistencia de contacto	100 m Ω máx.
Tiempo de operación	20 ms máx.
Tiempo de reposición	20 ms máx.
Frecuencia máx. de operación	Mecánica: 18.000 operaciones/hr. Eléctrica: 1.800 operaciones/hr. (a carga nominal)
Resistencia de aislamiento	1.000 M Ω mín. (a 500 Vc.c.)
Rigidez dieléctrica	2.000 Vc.a., 50/60 Hz durante 1,0 min (1.000 Vc.a. entre contactos de la misma polaridad)
Resistencia a vibraciones	Destrucción: 10 a 55 Hz, 0,5 mm de amplitud (1,0 mm de amplitud p-p) Fallo de funcionamiento: 10 a 55 Hz, 0,5 mm de amplitud (1,0 mm de amplitud p-p)
Resistencia a golpes	Destrucción: 1.000 m/s ² Fallo de funcionamiento: 200 m/s ²
Vida útil	Consulte la siguiente tabla.
Temperatura ambiente	En servicio: -55°C a 70°C (sin hielo)
Humedad ambiente	En servicio: del 5% al 85%
Peso	aprox. 35 g

Nota: Los valores indicados anteriormente son valores iniciales.

■ Características de vida útil

Polo	Vida útil mecánica (a 18.000 operaciones/hr)	Vida útil eléctrica (a 1.800 operaciones/hr a carga nominal)
2 polos	c.a.: 50.000.000 operaciones mín. c.c.: 100.000.000 operaciones mín.	mínimo 500.000 operaciones
4 polos		mínimo 200.000 operaciones
4 polos (bifurcado)	mínimo 20.000.000 operaciones	mínimo 100.000 operaciones

■ Normas aprobadas

Homologación VDE (Nº de expediente 112467UG, IEC 255, VDE 0435)

Nº de polos	Valores nominales de la bobina	Valores nominales de contacto	Operaciones
2	6, 12, 24, 48/50, 100/110 110/120, 200/220, 220/240 Vc.a.	10 A, 250 Vc.a. ($\cos\phi = 1$) 10 A, 30 Vc.c. (L/R=0 ms)	10 x 10 ³
4	6, 12, 24, 48, 100/110, 125 Vc.c.	5 A, 250 Vc.a. ($\cos\phi = 1$) 5 A, 30 Vc.c. (L/R = 0 ms)	100 x 10 ³ MY4Z c.a.; 50 x 10 ³

Homologación UL508 (Nº de expediente 41515)

Nº de polos	Valores nominales de la bobina	Valores nominales de contacto	Operaciones
2	6 a 240 Vc.a. 6 a 125 Vc.c.	10 A, 30 Vc.c. (propósito general) 10 A, 250 Vc.a. (propósito general)	6 x 10 ³
4		5 A, 250 Vc.a. (propósito general) 5 A, 30 Vc.c. (propósito general)	

Listado CSA C22.2 Nº 14 (Nº de expediente LR31928)

Nº de polos	Valores nominales de la bobina	Valores nominales de contacto	Operaciones
2	6 a 240 Vc.a. 6 a 125 Vc.c.	10 A, 30 Vc.c. 10 A, 250 Vc.a.	6 x 10 ³
4		5 A, 250 Vc.a. (misma polaridad) 5 A, 30 Vc.c. (misma polaridad)	

IMQ (Nº de expediente EN013 a 016)

Nº de polos	Valores nominales de la bobina	Valores nominales de contacto	Operaciones
2	6, 12, 24, 48/50, 100/110 110/120, 200/220, 220/240 Vc.a.	10 A, 30 Vc.c. 10 A, 250 Vc.a.	10 x 10 ³
4	6, 12, 24, 48, 100/110, 125 Vc.c.	5 A, 250 Vc.a. 5 A, 30 Vc.c.	100 x 10 ³ MY4Z c.a.; 50 x 10 ³

Homologación LR (Nº de expediente 98/10014)

Nº de polos	Valores nominales de la bobina	Valores nominales de contacto	Operaciones
2	6 a 240 Vc.a. 6 a 125 Vc.c.	10 A 250 Vc.a. (resistiva) 2 A, 250 Vc.a. (PF0.4) 10 A 30 Vc.c. (resistiva) 2 A, 30 Vc.c. (L/R = 7 ms)	50 x 10 ³
4		5 A 250 Vc.a. (resistiva) 0,8 A, 250 Vc.a. (PF0.4) 5 A 30 Vc.c. (resistiva) 1,5 A, 30 Vc.c. (L/R = 7 ms)	50 x 10 ³

Listado SEV (Nº de expediente 99.5 50902.01)

Nº de polos	Valores nominales de la bobina	Valores nominales de contacto	Operaciones
2	6 a 240 Vc.a. 6 a 125 Vc.c.	10 A, 250 Vc.a. 10 A, 30 Vc.c.	10 x 10 ³
4		5 A, 250 Vc.a. 5 A, 30 Vc.c.	100 x 10 ³ MY4Z c.a.; 50 x 10 ³

Curvas Características

Capacidad de conmutación máxima

MY2

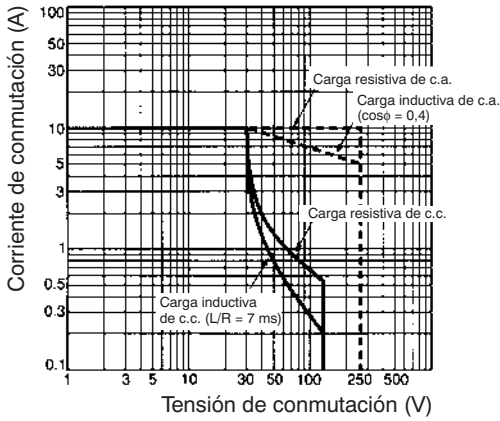

MY4, MY4Z

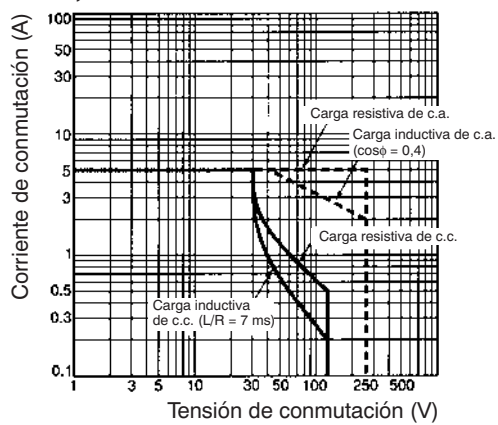

Vida útil

MY2 (Cargas resistivas)

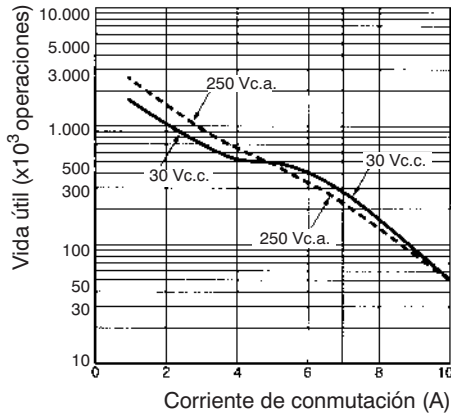

MY2 (Cargas inductivas)

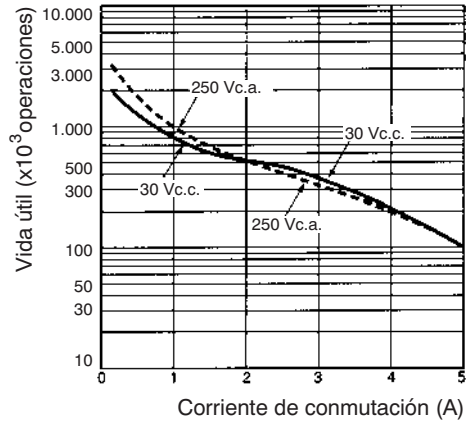

MY4 (Cargas resistivas)

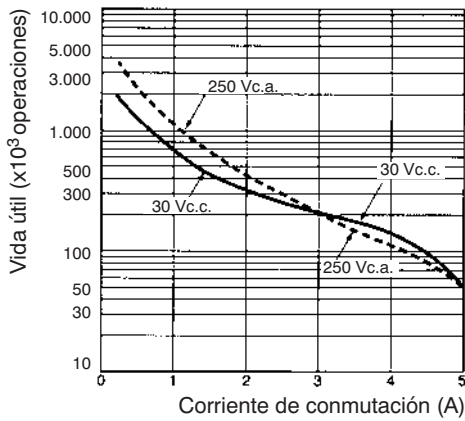

MY4 (Cargas inductivas)

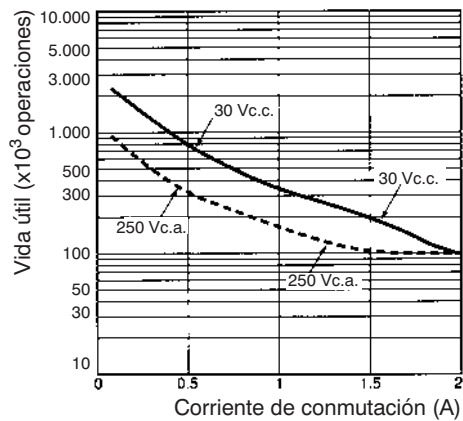

Relés electromecánicos

MY4Z (Cargas resistivas)

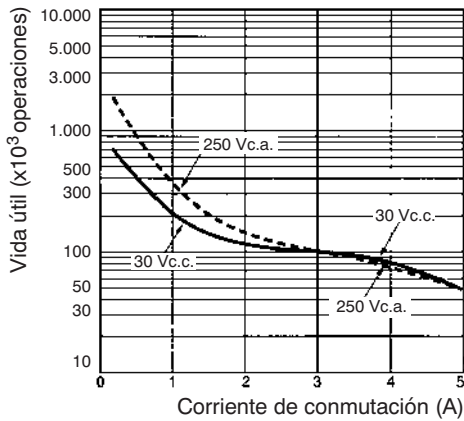

MY4Z (Cargas inductivas)

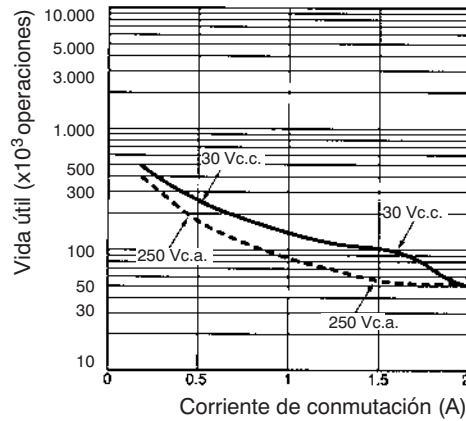

Propiedades técnicas y ambientales

	Modelo de 2 polos	Modelo de 4 polos
Resistencia de carril DIN	600 CTI (base)	600 CTI (base)
Protección ambiental	RT1	RT1
Categoría de inflamabilidad	Base, aislamiento, bobina Carcasa, indicador, etiqueta con referencia, botón	ul94V-0 ul 94V-2
Grado de contaminación	2	1
Distancia de fugas (creepage)	4,0 mm	3,2 mm
Distancia de holgura (clearance)	3,0 mm	3,0 mm
Material de los contactos	Ag	AgNi + Au

Pulsador de prueba de funcionamiento en dos direcciones

Relé en funcionamiento normal



Para una operación momentánea

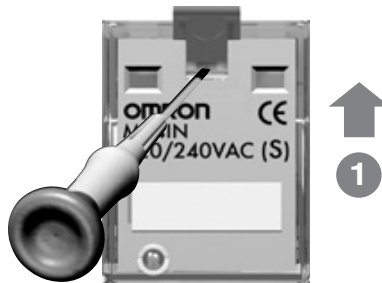

Para una operación de bloqueo

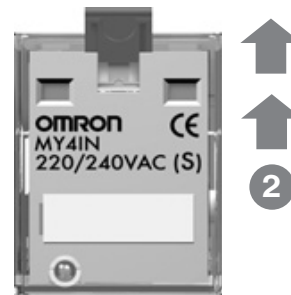

Suba el botón de prueba a la primera posición y, a continuación, pulse el botón amarillo con un destornillador para accionar el contacto.

Coloque el pulsador de prueba en la segunda posición. (El contacto se encuentra ahora en la posición de bloqueo).

Información típica, sólo a título de referencia

La siguiente información se facilita como datos experimentados y/o calculados, y sólo a título de referencia. Estas cifras corresponden a la categoría de comportamiento típico. El funcionamiento de los relés individuales puede variar en función de las condiciones específicas de servicio.

Tiempos de operación/reposición típicos	Modelo de 2 polos	Modelo de 4 polos
Modelo de c.a. (tiempo de operación/reposición)	8 ms/8 ms	10 ms/10 ms
Modelo de c.c. (tiempo de operación/reposición)	14 ms/4 ms	14 ms/6 ms

Factor de reducción de la carga

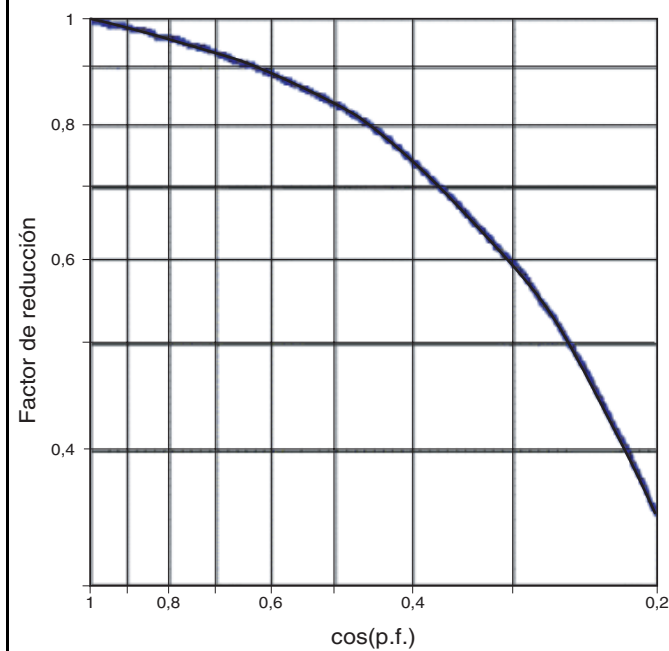

Para cargas inductivas de c.a. (como solenoides, bobinas de contactores, etc.), el factor de reducción correspondiente al cos(p.f.) (coseno del factor de potencia) se multiplica por la corriente nominal para calcular la corriente máxima admisible. Esta aproximación no es válida para cargas con corrientes de irrupción elevadas, como motores eléctricos o lámparas fluorescentes.

Capacidad de conmutación de c.c. de contactos múltiples

Capacidad de conmutación de la carga resistiva de c.c.

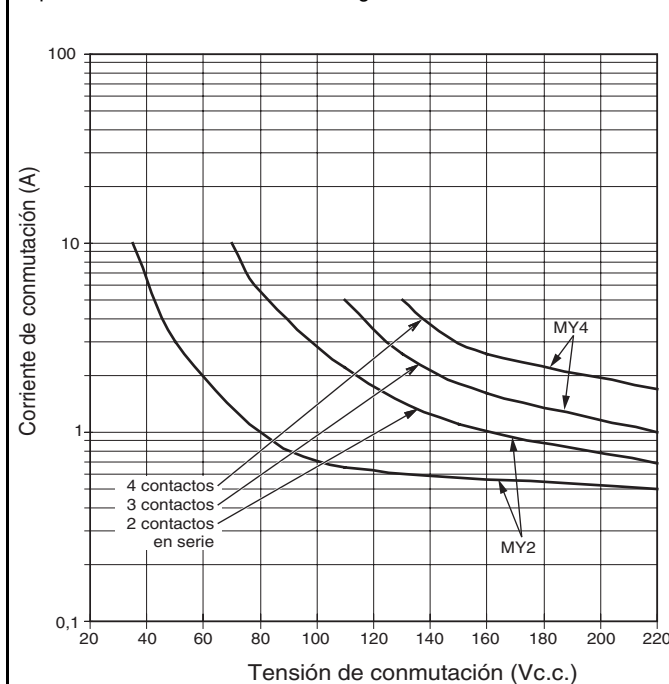

Este gráfico puede utilizarse para calcular el número de contactos que pueden utilizarse para conmutar cargas resistivas de c.c.

Efecto de la temperatura sobre la tensión de las bobinas

Rango de operación vs temperatura ambiente de MY2/4 (modelos de c.c. y de c.a.)

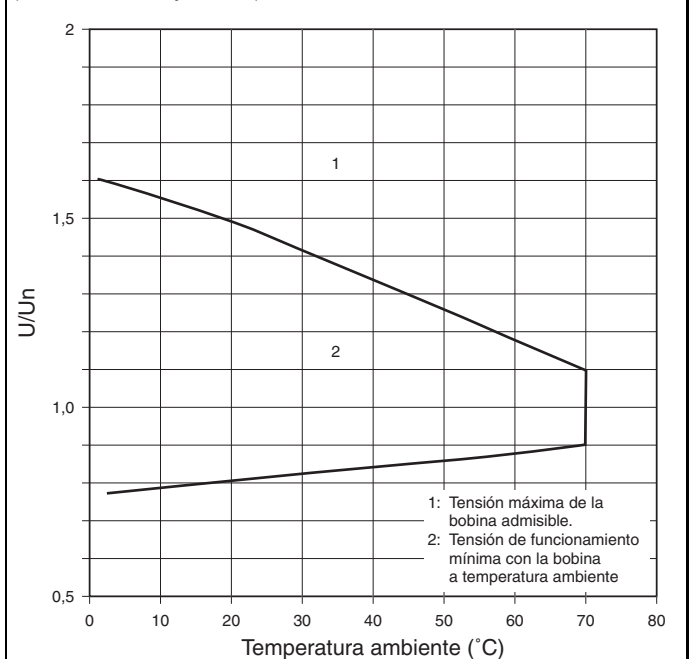

Este gráfico muestra la relación típica entre la tensión máxima/mínima de la bobina y funcionamiento, y la temperatura ambiente

Relés electromecánicos

Dimensiones

Nota: Todas las dimensiones se expresan en milímetros, a menos que se especifique lo contrario.

Modelos de 2 polos

MY2N

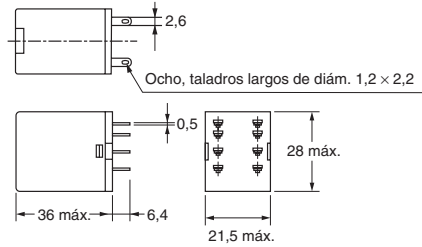
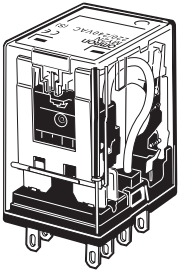

Modelos de 4 polos

MY4N

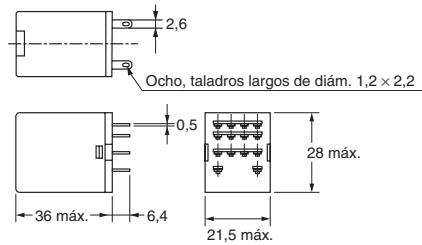
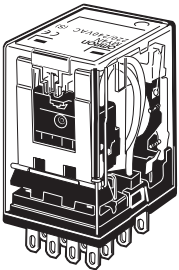

Modelos con pulsador de prueba

MY2IN

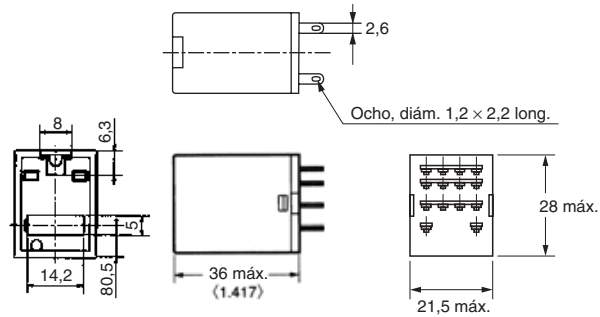
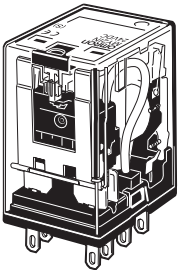

MY4IN

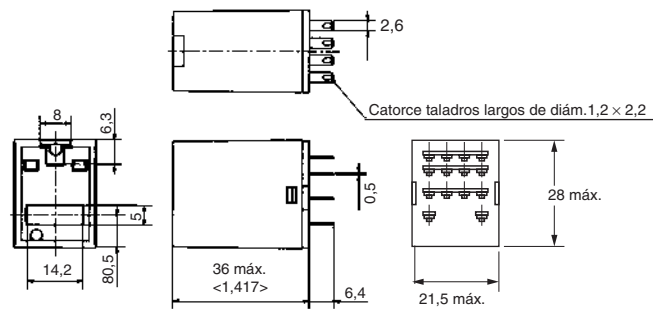
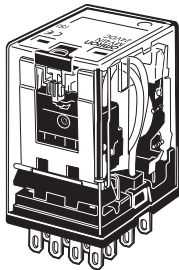

Disposición de terminales/Conexiones internas (Vista inferior)

MY2

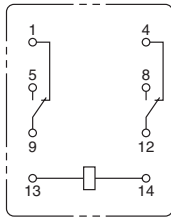

MY2N/MY2IN
(Modelos de c.a.)

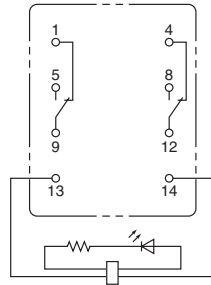

MY2N/MY2IN
(Modelos de c.c.)

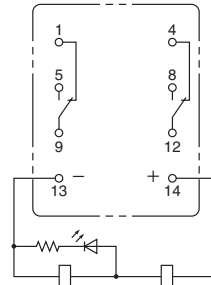

MY2N-D2/MY2IN-D2
(Sólo modelos de c.c.)

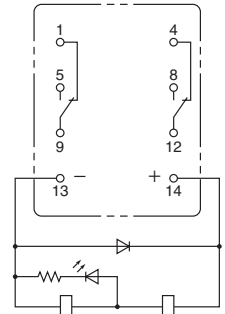

MY2N-CR/MY2IN-CR
(Sólo modelos de c.a.)

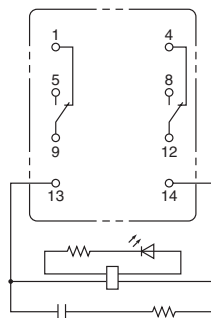

MY2N1/MY2IN1
(Sólo modelos de c.c.)

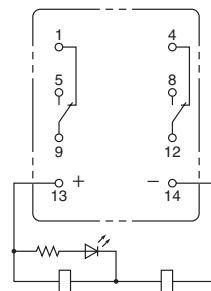

MY2N1-D2/MY2IN1-D2
(Sólo modelos de c.c.)

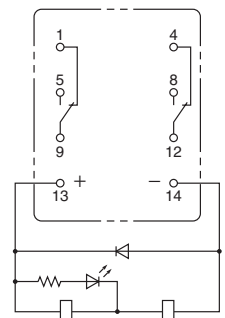

MY4(Z)

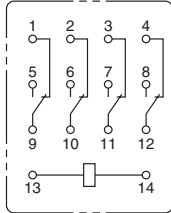

MY4(Z)N/MY4(Z)IN
(Modelos de c.a.)

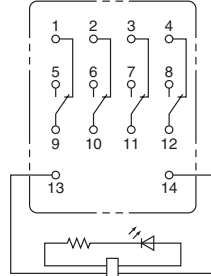

MY4(Z)N/MY4(Z)IN
(Modelos de c.c.)

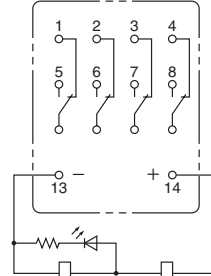

MY4(Z)N-D/MY4(Z)IN-D2
(Sólo modelos de c.c.)

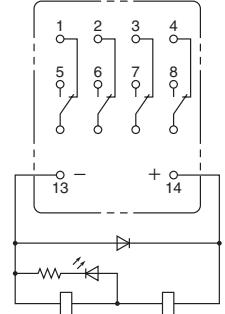

MY4(Z)N-CR/MY4(Z)IN-CR
(Sólo modelos de c.a.)

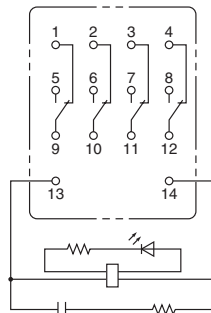

MY4(Z)N1/MY4(Z)IN1
(Sólo modelos de c.c.)

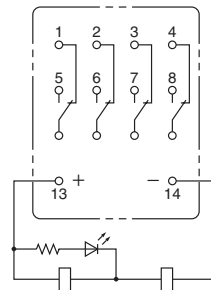

MY4(Z)N1-D2/MY4(Z)IN1-D2
(Sólo modelos de c.c.)

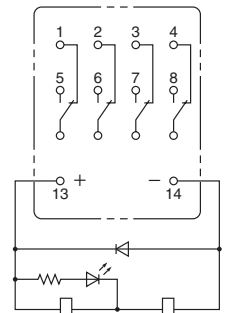

Nota: Los modelos de c.c. guardan polaridad.

Relés electromecánicos

Bases para MY

La base montada en carril (carril DIN) cumple con VDE 0106, apartado 100

- Encaja a lo largo de las secciones continuas de cualquier carril DIN de montaje.
- Facilita un diseño de chapa metálica con dimensiones de montaje estandarizadas.
- Diseño con suficiente separación dieléctrica entre terminales que elimina la necesidad de chapa aislante.



■ Normas de seguridad para bases

Modelo	Normas	Nº de expediente
PYF08A-E, PYF08A-N	UL508	E87929
PYF14A-E, PYF14A-N	CSA22.2	LR31928
PYF14-ESN, PYF14-ESS	UL508	E244189
	CSA22.2	LR225761

Bases de conexión posterior

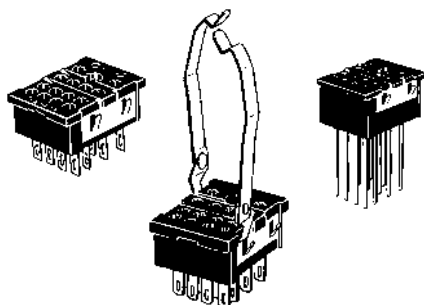

■ Especificaciones

Elemento	Polo	Modelo	Corriente de carga	Impulso de tensión no disruptiva	Resistencia de aislamiento (Ver nota 2)
Base de conexión rápida sin tornillos	2	PYF08S	10 A	2.000 Vc.a., 1 min.	Menos de 1.000 MΩ
	4	PYF14S	5 A		
Soporte montado en carril DIN	2	PYF08A-E	7 A	2.000 Vc.a., 1 min.	1.000 MΩ mín.
		PYF08A-N (ver nota 3)	7 A (ver nota 4)		
	4	PYF14A-E	5 A		
		PYF14A-N (ver nota 3)	5 A (ver nota 4)		
4	PYF14-ESN-ESS	12 A	> 3 kV	> 5 MΩ	
Base de conexión posterior	2	PY08(-Y1)	7 A	1.500 Vc.a., 1 min.	100 MΩ mín.
		PY08QN(-Y1)			
		PY08-02			
	4	PY14(-Y1)	3 A		
		PY14QN(-Y1)			
		PY14-02			

Nota: 1. Los valores indicados anteriormente son valores iniciales.

2. Los valores de resistencia de aislamiento se han medido a 500 V en el mismo lugar que la rigidez dieléctrica.



3. La temperatura ambiente máxima de funcionamiento para PYF08A-N y PYF14A-N es 55°C.

4. Al utilizar PYF08A-N ó PYF14A-N a una temperatura ambiente de funcionamiento que exceda los 40°C, reduzca la corriente al 60%.

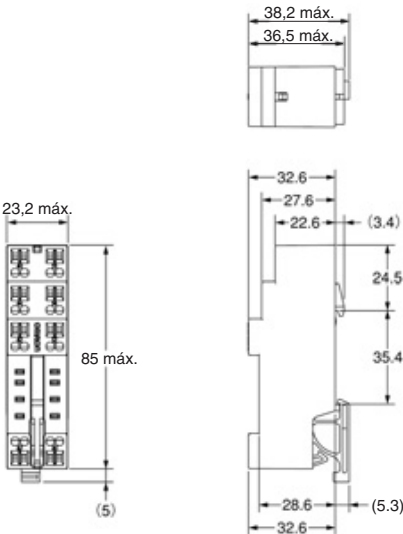
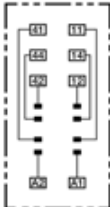

5. El modelo MY2 (S) se puede utilizar a 70°C con una corriente de carga de 7 A.

■ Dimensiones

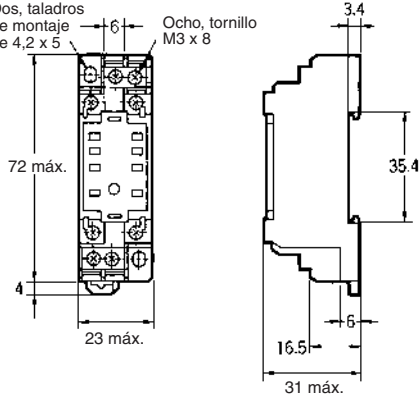
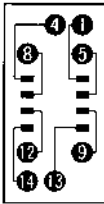
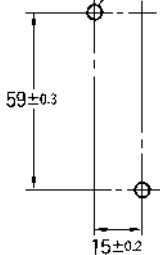
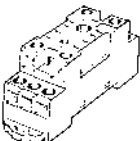
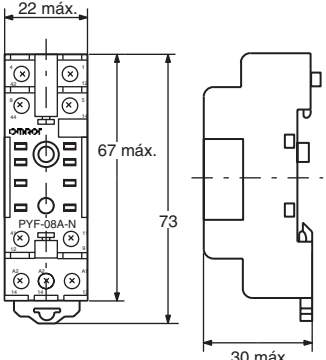
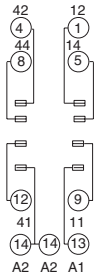
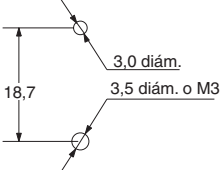

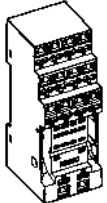
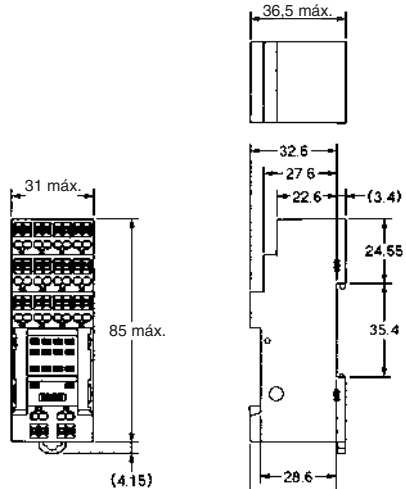
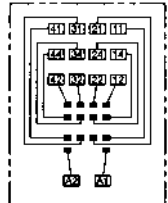
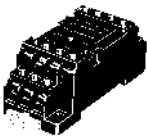
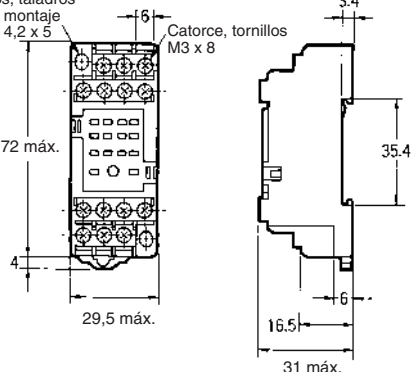
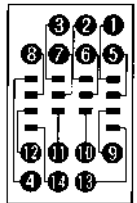
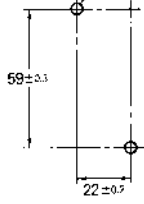
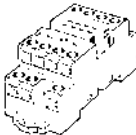
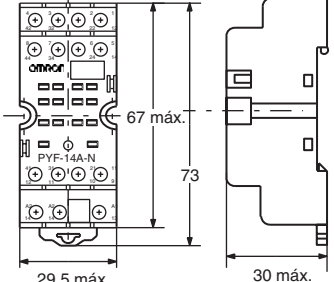
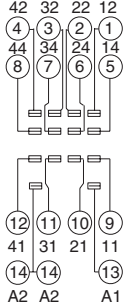
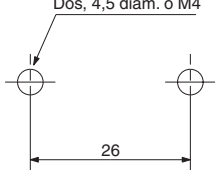

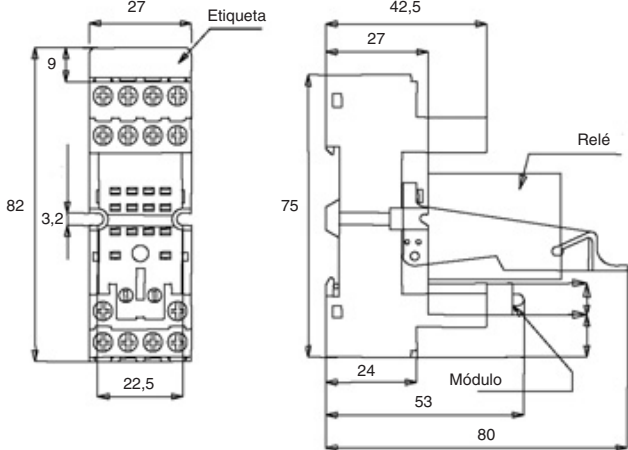
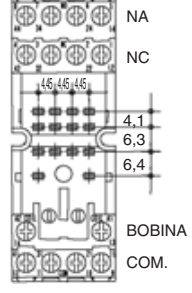
Nota: Todas las dimensiones se expresan en milímetros, a menos que se especifique lo contrario.

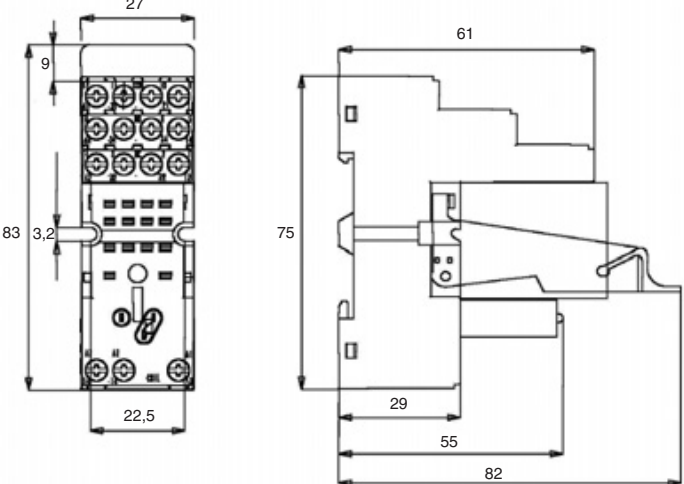
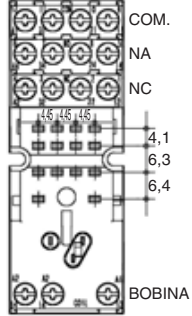
Base	Dimensiones	Disposición de terminales/ Conexiones internas (vista superior)	Taladros de montaje
<p>PYF08S</p> 			<p>---</p>
<p>PYF08A-E</p> 	<p>Dos, taladros de montaje de 4,2 x 5</p> <p>Ocho, tornillo M3 x 8</p> 		<p>Dos, M3, M4 o taladros de 4,5 diám.</p>  <p>(vista superior)</p> <p>Nota: También es posible el montaje en carril DIN. Consulte página G-31-G-32 para carriles DIN de soporte.</p>
<p>PYF08A-N</p> 			 <p>Nota: También es posible el montaje en carril DIN. Consulte página G-31-G-32 para carriles DIN de soporte.</p>

Base	Dimensiones	Disposición de terminales/ Conexiones internas (vista superior)	Taladros de montaje
<p>PYF14S</p> 			<p>---</p>
<p>PYF14A-E</p> 	<p>Dos, taladros de montaje de 4,2 x 5</p> <p>Catorce, tornillos M3 x 8</p> 		<p>Dos, M3, M4 o taladros de 4,5 diám.</p>  <p>(vista superior)</p> <p>Nota: También es posible el montaje en carril DIN Consulte página G-31-G-32 para carriles DIN de soporte.</p>
<p>PYF14A-N</p> 			<p>Dos, 4,5 diám. o M4</p>  <p>Nota: También es posible el montaje en carril DIN Consulte página G-31-G-32 para carriles DIN de soporte.</p>

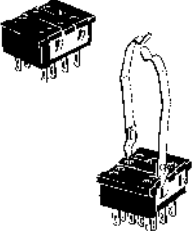
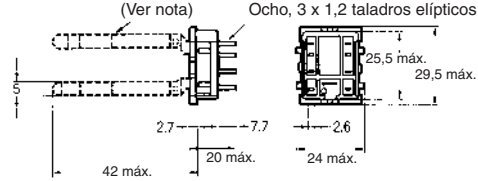
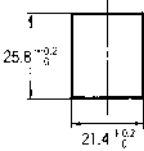
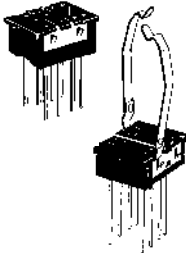
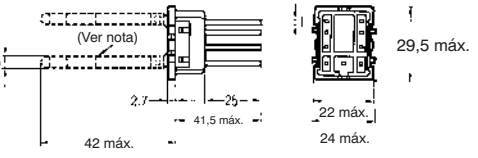
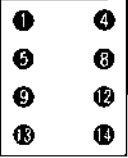
Base	Dimensiones	Disposición de terminales/ conexiones internas (vista superior)/taladros de montaje
<p>PYF14-ESN</p> 		
<p>PYF14-ESS</p> 		

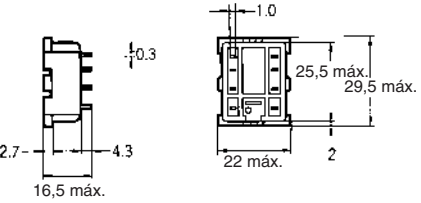
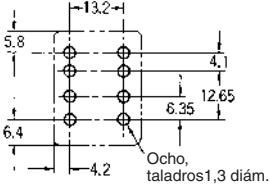
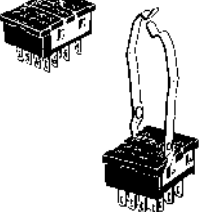
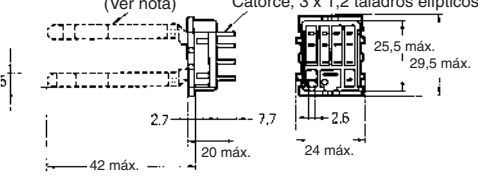
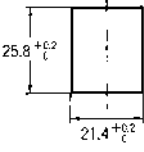
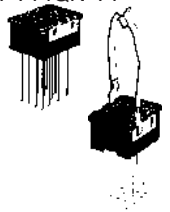
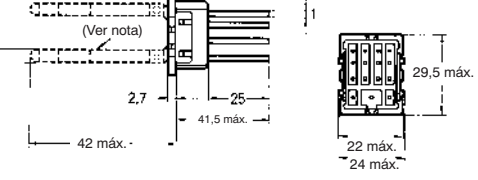
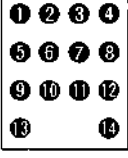
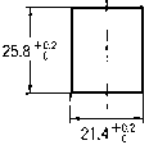
Relés
electromecáni-
cos

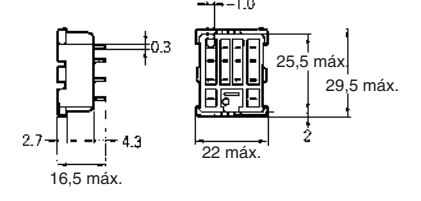
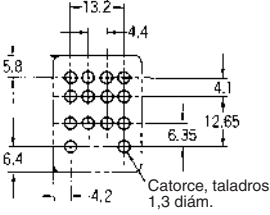
Base	Dimensiones	Disposición de terminales/Conexiones internas (vista inferior)	Taladros de montaje
<p>PY08/PY08-Y1</p> 	<p>(Ver nota) Ocho, 3 x 1,2 taladros elípticos</p>  <p>Nota: El modelo PY08-Y1 incluye las secciones indicadas mediante líneas de puntos.</p>		
<p>PY08QN/ PY08QN-Y1</p> 	<p>(Ver nota)</p>  <p>Nota: El modelo PY08QN-Y1 incluye las secciones indicadas mediante líneas de puntos.</p>		
<p>PY08-02</p> 			
<p>PY14/PY14-Y1</p> 	<p>(Ver nota) Catorce, 3 x 1,2 taladros elípticos</p>  <p>Nota: El modelo PY14-Y1 incluye las secciones indicadas mediante líneas de puntos.</p>		
<p>PY14QN/ PY14QN-Y1</p> 	<p>(Ver nota)</p>  <p>Nota: El modelo PY14QN-Y1 incluye las secciones indicadas mediante líneas de puntos.</p>		
<p>PY14-02</p> 			

Nota: Utilice un panel con una placa de un grosor de 1 a 2 mm para montar las bases.

Clips de fijación

PYC-A1
(2 piezas por conjunto)

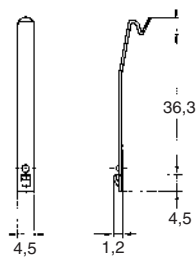

PYC-E1
(2 piezas por conjunto)

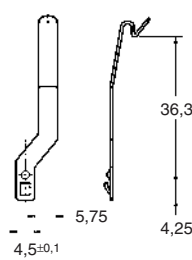

Para bases PYF14-ESN/ESS

Modelo	Descripción
PYC-0	Clip elástico metálico (se utiliza sólo con el relé)
PYC 35	Clip de retención de plástico (se utiliza sólo con el relé)
PYC TR1	Etiqueta termoplástica escribible

Nota: Consulte las dimensiones totales con clip de plástico en los diagramas de las bases.

PYC-P

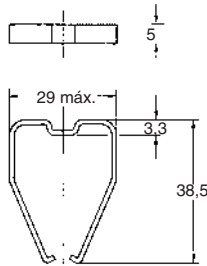

PYC-P2

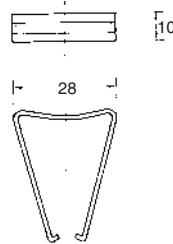

Placas de montaje para bases de montaje posterior

PYP-1

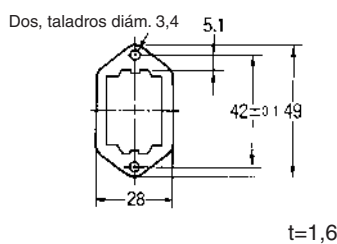

PYP-36

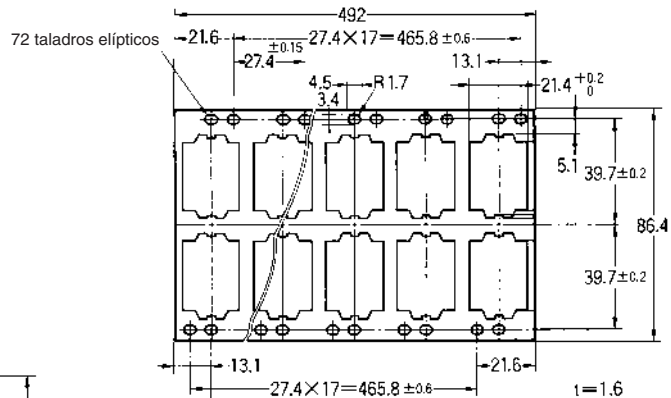

PYP-18

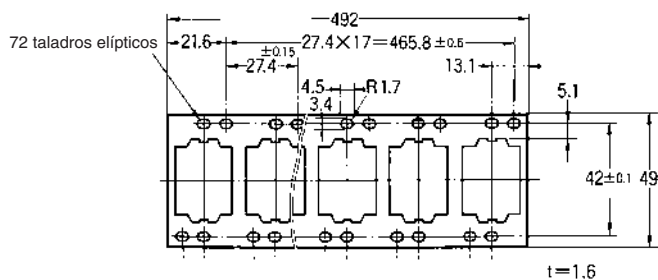

Carriles DIN y accesorios

Compatible con carriles DIN.

PFP-50N/PFP-100N

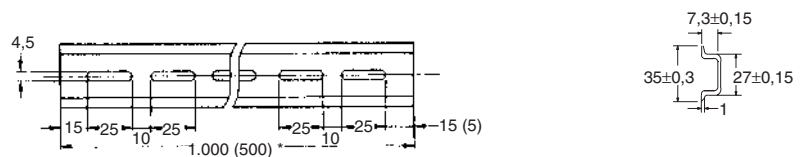
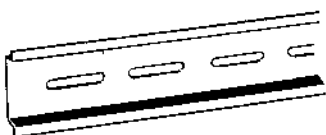

Nota: La cifra entre paréntesis corresponde al modelo PFP-50N.

PFP-100N2

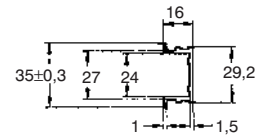
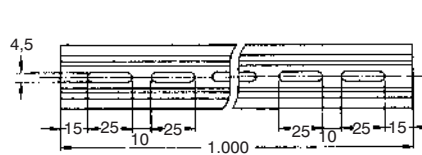
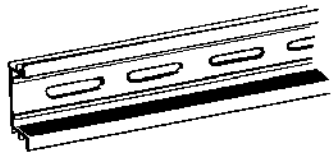

Tope final

PFP-M

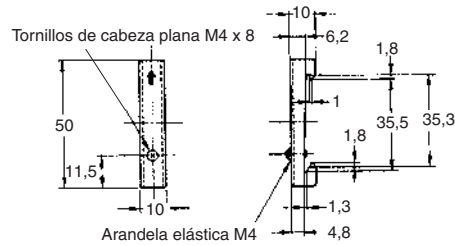
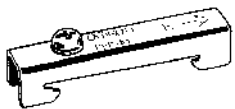

Espaciador

PFP-S

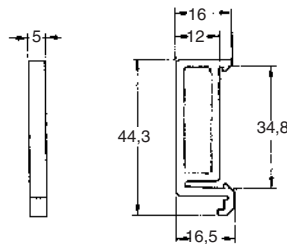
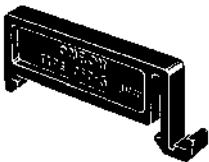

■ Conexiones

No invierta la polaridad cuando conecte relés accionados por c.c. con diodos o indicadores incorporados, o relés accionados por c.c. de alta sensibilidad.

■ Montaje

- En la medida de lo posible, monte los relés de manera que no queden expuestos a vibraciones o golpes en la misma dirección que la del movimiento de los contactos.

TODAS LAS DIMENSIONES SE ESPECIFICAN EN MILÍMETROS.
 Para convertir milímetros a pulgadas, multiplique por 0,03937. Para convertir gramos a onzas multiplique por 0,03527.